

# 組立説明書











この度は、ベッドをお買い上げいただきまして誠にありがとうございました。  
組立前に必ず部品をご確認ください

- ご使用前に、取扱説明書（別紙）をよくお読みにになり、正しくお使いください。
- 天災等の不可抗力やお客様の取り扱い上の不注意、不当な修理、改造による故障、破損等は保証いたしかねますのでご了承ください。
- 組立の際は、組立に十分な場所をとり、平らなカーペットやじゅうたん等の表面の柔らかい床の上で組立ててください。  
フローリングの場合は薄い毛布を敷いてください。
- ボルトは、すべて一旦仮止めし、全体が組み立てられてからしっかりと締めてください。  
（仮止めとは、ボルトやナットを完全に固定していない状態を言います）
- 組立ての際は、プラス(+)ドライバーをご用意ください。

※コンセントの抜き差し時に稀に火花が発生する場合がございますが、発火現象ではございません。

※組立用のビスは、部品番号①キャビネット下部にテープ留めしてございます。

## 【部品明細】

①ヘッドキャビネット  ×1	②フットボード  ×1	③サイドフレーム  ×2	④センターワイヤー  ×1
⑤床板  ×4	⑥ボルト(大)  ×4	⑦ボルト(小)  ×4	⑧ナット  ×4
⑨カントリーラベル お好みでお貼り下さい  ×1	引出し  ※引出しはオプションです。 片側に2杯収まります。		

1

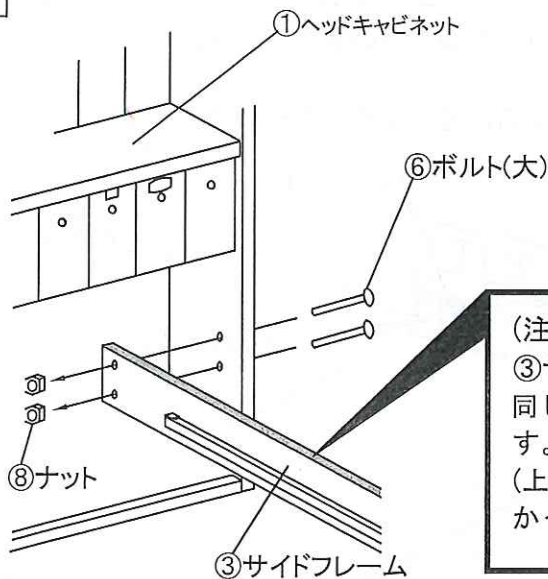

(注意)  
③サイドフレーム上部分にベッドの色と同じ柄(色)が付いている方が上となります。  
(上下反対に取付けると引出しが入らなかったり、破損の原因となります)

①ヘッドキャビネットと③サイドフレームを  
⑥ボルト(大)と⑧ナットで仮止めします。

2

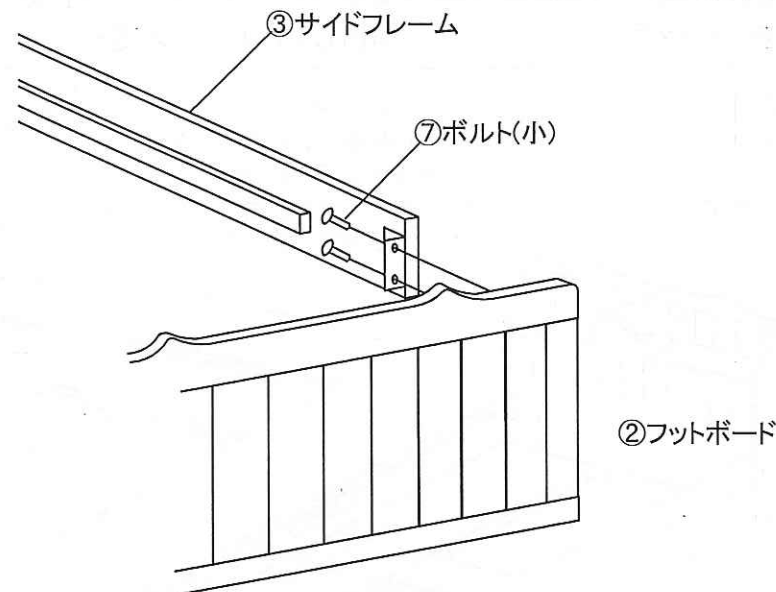

図のように、⑦ボルト(小)を③サイドフレームの金具に通し仮締めします。  
最後にフレーム全体にゆがみがないようすべてのボルトをしっかり固定してください。

3

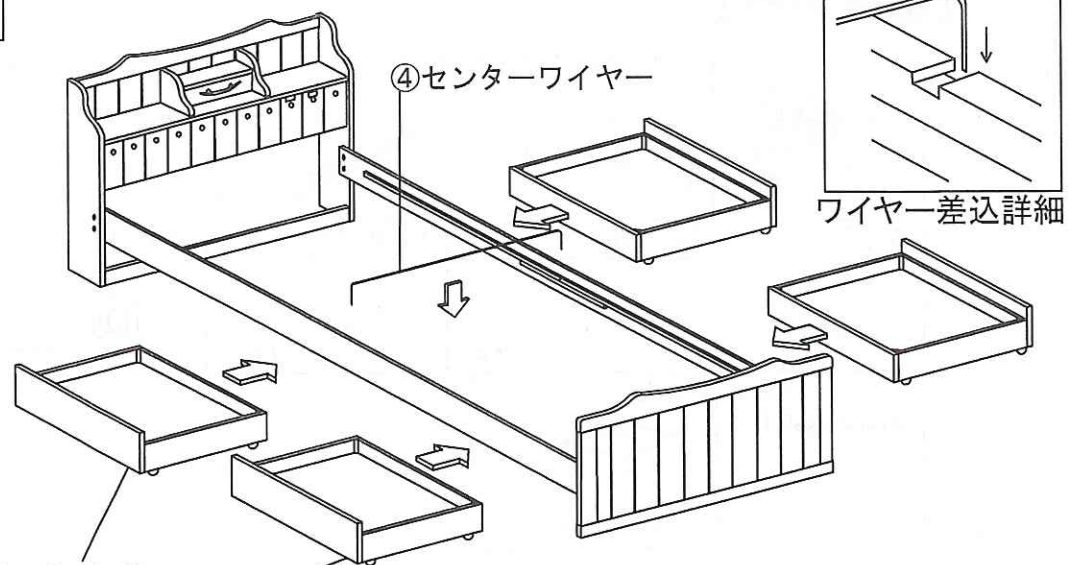

④センターワイヤーを溝に差し込みます。  
引出し(オプション)をベッドフレームにセットします。

※引出しは、オプションでお買い上げ頂いた場合に付属しております。

完成図

※引出付

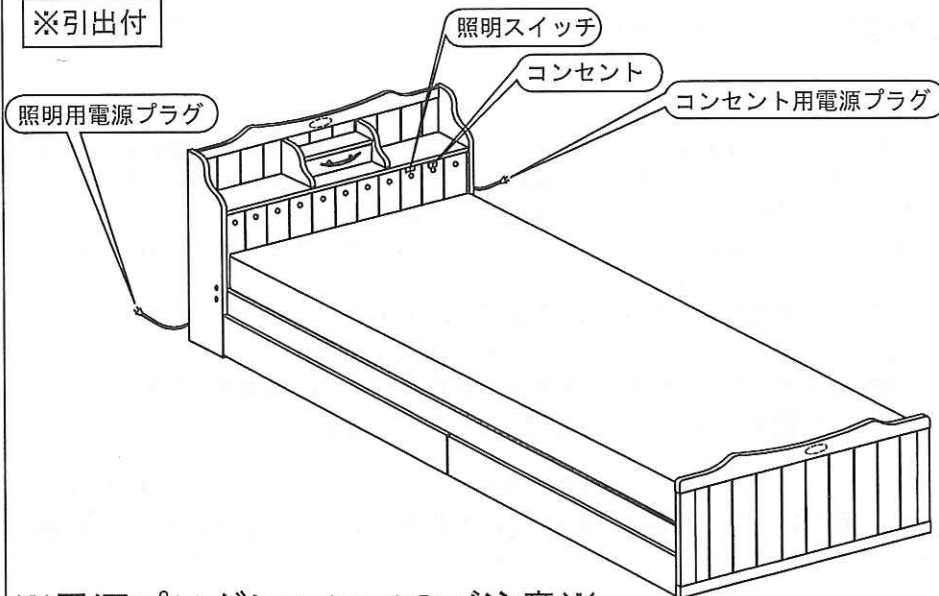

※電源プラグについてのご注意※

照明用の電源プラグと、コンセント用の電源プラグはそれぞれ別配線です。  
両方をご家庭のコンセント口に差し込んでお使いください。

4

※カントリーラベルは一枚です。  
お好みの位置に貼ってください。  
ラベルをはがす際、プリントが剥がれてしまう可能性があります。  
予めご了承ください。

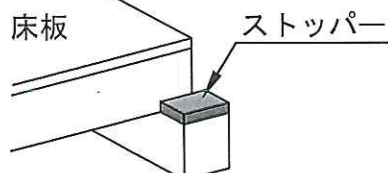

※床板は必ずストッパーの内側にのせてください

⑨カントリーラベル

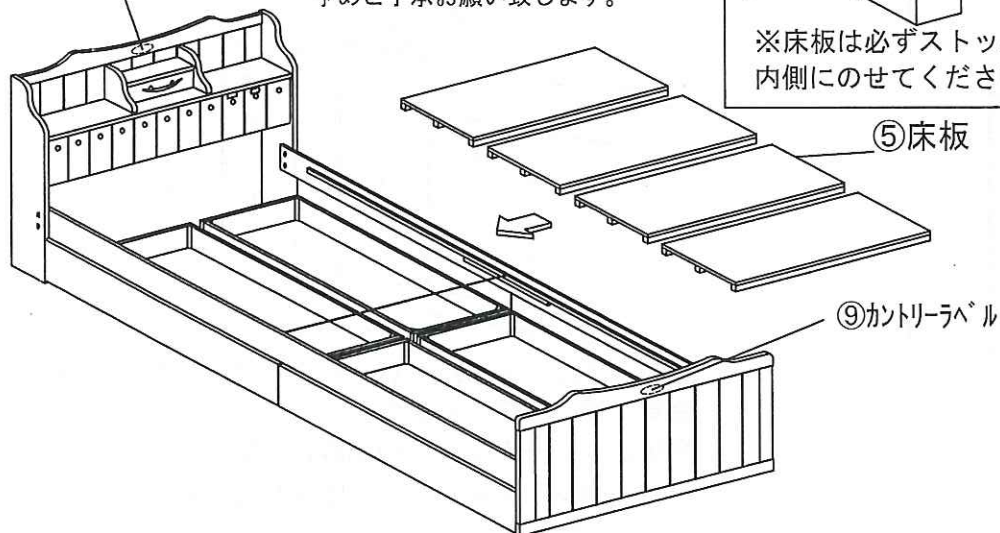

※引出無

