







商品組立図 82-402 【tranq(トランク)】 シンプルデスク

この度は、当社製品をお買い上げいただきまして誠にありがとうございます。組立前に組立・取扱説明書をよくお読みください。部品をお確かめの上、以下の点にご注意頂き、組立手順にそって組み立ててください。

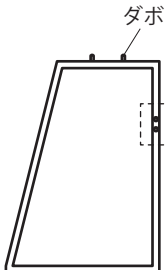
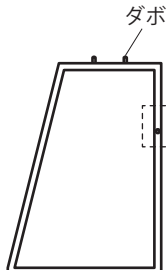
- ◆組み立ては商品や床などが傷つかないように、毛布などの上で行ってください。
- ◆各ボルトは最初は仮留め程度にしておき、最後にしっかりと締めてください。
- ◆組立説明書や付属のレンチなどは、必要に応じてご使用いただけるように大切に保管しておいてください。
- ◆定期的に点検し、ボルトの増し締めを行ってください。

★お願い：開封時、臭いがすることがございますが、無害です。数日間風通しの良いところで陰干ししてください。

組立用部品一覧

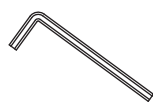
<p>A. 天板 ×1</p> 	<p>C. 左脚 ×1</p> 	<p>D. 右脚 ×1</p> 	<p>E. 受けナット ×2 (+ 予備 ×1)</p> 	<p>G. ボルト (短) ×4 (+ 予備 ×1)</p> 	<p>I. 木栓キャップ ×2</p> 
<p>B. 棧 ×1</p> 	<p>図の向きで置いたとき 表側にある穴が 2 個</p>	<p>図の向きで置いたとき 表側にある穴が 1 個</p>	<p>F. ボルト (長) ×2 (+ 予備 ×1)</p> 	<p>H. 脚裏フェルト ×4</p> 	<p>六角レンチ</p> 

組立方法

- ① C. 左脚、D. 右脚と B. 棧を固定します。
E. 受けナット、F. ボルト (長) で固定してください。
E. 受けナットでの固定は拡大図を参考にして行ってください。

※脚の前後左右にご注意ください。
※ボルトは仮留めにしておいてください。

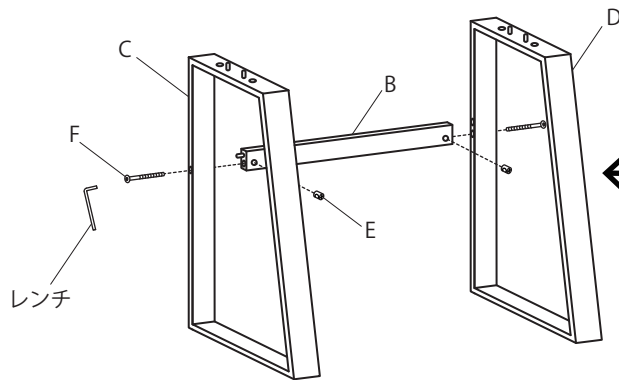

【拡大図】

受けナットの固定方法

E. 受けナットをB. 棧の穴に入れ、ドライバーで支えながらF. ボルト (長) をねじ込みます。固定には六角レンチを使用してください。ナットの穴がボルト側を向くようにドライバーで角度を調節してください。

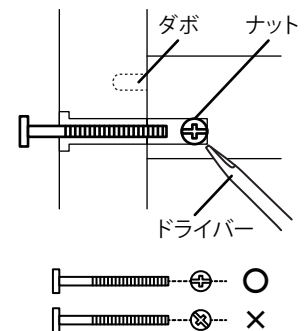

- ② 脚と A. 天板を固定します。
C, D. 脚のダボを A. 天板の穴に合わせて差し込み、G. ボルト (短) で固定します。
固定には六角レンチを使用してください。
※脚の向きにご注意ください。

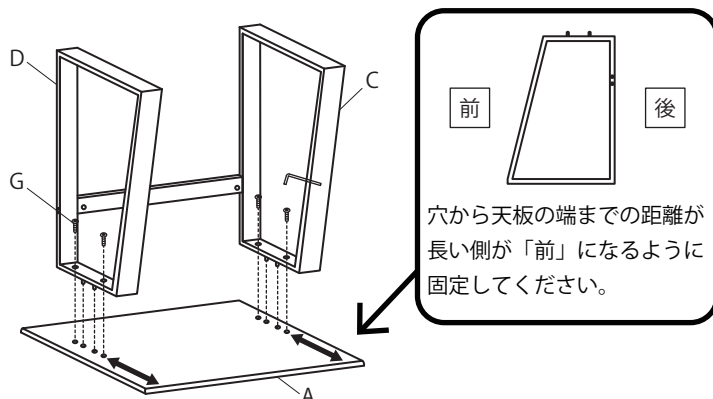

- ③ 商品を起し、全てのボルトをしっかりと締めてください。

ボルト穴が気になる場合、穴に I. 木栓キャップをはめ込んでご使用ください。
※製造時の誤差により、ボルト穴に対して若干の大小がございます。ご容赦いただけますようお願いいたします。

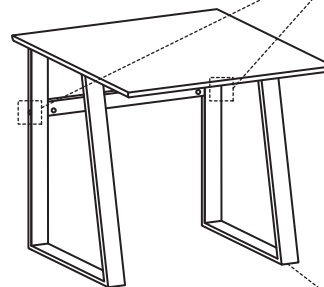

ガタツキや床への傷が気になる場合、H. 脚裏フェルトを貼り付けてご使用ください。